

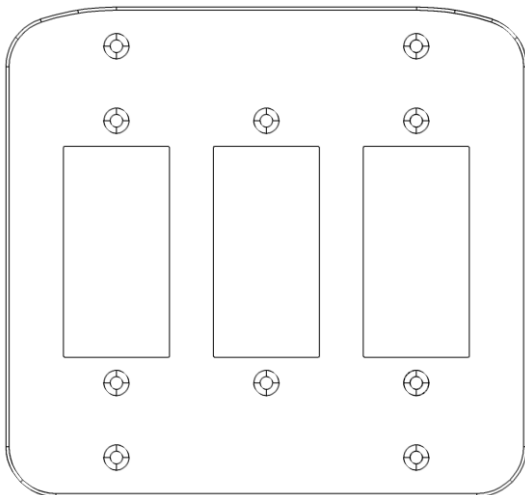





## КР-2003 Накладка для трёх панелей StudioHub+



### 1. Комплект поставки

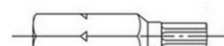

Накладка для трёх панелей StudioHub+

 x 10 винт М4х16	 x 6 гайка М4
 x 6 втулка нейлоновая	 x 6 резьбовая втулка М4
 x 1 Свёрло 4.8мм	 x 1 Бита HEX 2.5

### 2. Необходимые инструменты

	Шуруповёрт		Карандаш и линейка
	Лобзик		Ключ 7мм

## 3. Монтаж

1. Используя шаблон, разметьте на столешнице места под крепление накладки (отверстия «а») и отверстие под панель StudioHub+ (пунктирная линия).

2. Просверлите отверстия «а» сверлом 4.8 мм на глубину 14 мм. (см. рисунок 1).

3. Вставьте распорные втулки в отверстия «а» на глубину 1-2мм от края отверстия (см. рисунок 2).



Рисунок 1



Рисунок 2

4. Просверлите в столешнице сквозные отверстия по углам пунктирного прямоугольника. Вырежьте лобзиком отверстие под панель StudioHub+.

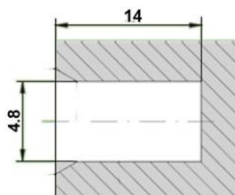
5. Соедините накладку и панели StudioHub+ винтами через отверстия «б» (см. рисунок 3).

6. Установите накладку на столешницу, прикрепите её винтами через отверстия «а».

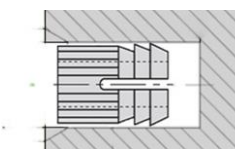

Рисунок 3

## 4. Шаблон для монтажа

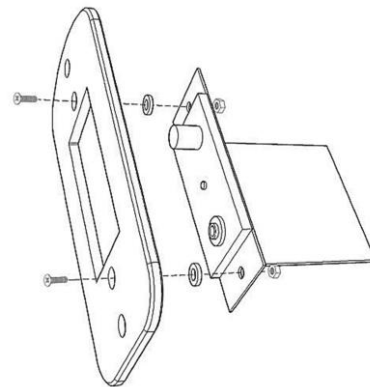